



HECKLER & KOCH

NO COMPROMISE

G36 SERIES

ELECTRIC AIRSOFT / cal. 6 mm

powered by **UMAREX**® www.umarex.com

UMAREX HOLDS THE WORLDWIDE EXCLUSIVE
HK-TRADEMARK AND EXTERIOR DESIGN
COPY LICENSE FOR USE WITH THIS PRODUCT,
GRANTED BY HECKLER & KOCH GMBH.



2.5915 | 2.5915X G36 CV
2.5946X G36 CV Sportsline



2.5916 | 2.5916X G36 CV



2.5748 | 2.5748X G36 C
2.5931 | 2.5931X G36 C Sportsline
2.5931-05 G36 C Sportsline



2.5746 / 2.5746X G36



2.5747 / 2.5747X G36 K
2.6305-05 G36 K

Technical Data, technische Daten, données techniques, especificaciones 2 - 3

EN Operating instructions 4 - 10 | D Bedienungsanleitung 11 - 17

FR Mode d'emploi 18 - 24 | ES Manual de instrucciones 25 - 31



EN





DE

FR

ES

TECHNICAL DATA | TECHNISCHE DATEN | DONNÉES TECHNIQUES | ESPECIFICACIONES

| Item no. Art. Nr. Numéro d'article Número de artículo | 2.5931-05 | 2.5931  | 2.5931X | 2.5748  | 2.5748X | 2.5946X |
|---|--|--|--|--|--|-------------------|
| | G36 C Sportsline | | | G36 C | | G36 CV Sportsline |
| System System Système Sistema | Electric Airsoft | | | | | |
| Caliber/Ammo Kaliber/Munition Calibre / Munitions Calibre/Munición | cal. 6 mm BB | | | | | |
| Energy Energie Énergie Energía | < 0,5 J | 1,3 J max. | 1 J max. | 1,3 J max. | 1 J max. | |
| Velocity Geschwindigkeit Vitesse Velocidad de disparo | 70 m/s | 115 m/s | 100 m/s | 115 m/s | 100 m/s | |
| Drive Funktion Action Función | Semi-Auto + Full-Auto Semi-Auto + Voll-Auto Semi-Auto + Entièrement automatique Semi-Auto + disparo completamente automático | Semi-Auto | Full-Auto Voll-Auto Entièrement automatique disparo completamente automático | Semi-Auto | Full-Auto Voll-Auto Entièrement automatique disparo completamente automático | |
| Colour Farbe Couleur Color | Black Schwarz Noir Negro | | | | | |
| Rate of fire Kadenz Cadence Cadencia | ----- | | 800 rate/min schuss/min tir/min tiro/min | ----- | 800 rate/min schuss/min tir/min tiro/min | |
| Barrel length Lauflänge Longueur du canon Longitud del cañón | 275 mm | | | 270 mm | | |
| Weight Gewicht Poids Peso | 1950 g | | | 2795 g | | 3795 g |
| max. Length max. Gesamtlänge Longueur Longitud | 720 mm | | | | | 780 mm |
| Magazine capacity Magazinkapazität Capacité du chargeur Capacidad del cargador | 470 BBs | | | | | |
| Danger Distance Gefahrenbereich Distance dangereuse Distancia máxima de peligro | 100 m | 180 m | 150 m | 180 m | 150 m | |

| 2.5916  | 2.5916X | 2.5915  | 2.5915X | 2.5746  | 2.5746X | 2.6305-05 | 2.5747  | 2.5747X |
|--|---|--|---|--|---|---|--|---|
| G36 CV | | | | G36 | | G36 K | | |
| Electric Airsoft | | | | | | | | |
| cal. 6 mm BB | | | | | | | | |
| 1,6 J max. | 1 J max. | 1,6 J max. | 1 J max. | 2 J max. | 1 J max. | 0,5 J | 1,6 J max. | 1 J max. |
| 125 m/s | 100 m/s | 125 m/s | 100 m/s | 140 m/s | 100 m/s | 70 m/s | 125 m/s | 100 m/s |
| Semi-Auto | Full-Auto Voll-Auto Entièrement automatique disparo completamente automático | Semi-Auto | Full-Auto Voll-Auto Entièrement automatique disparo completamente automático | Semi-Auto | Full-Auto Voll-Auto Entièrement automatique disparo completamente automático | Semi-Auto + Full-Auto Semi-Auto + Voll-Auto Semi-Auto + Entièrement automatique Semi-Auto + disparo completamente automático | Semi-Auto | Full-Auto Voll-Auto Entièrement automatique disparo completamente automático |
| FDE | | | Black Schwarz Noir Negro | | | | | |
| ----- | 800 rate/min schuss/min tir/min tiro/min | ----- | 800 rate/min schuss/min tir/min tiro/min | ----- | 800 rate/min schuss/min tir/min tiro/min | ----- | 800 rate/min schuss/min tir/min tiro/min | |
| 270 mm | | | | 540 mm | | 410 mm | 400 mm | |
| 3795 g | | | | 3330 g | | 3045 g | 2985 g | |
| 780 mm | | | | 1015 mm | | 880 mm | 872 mm | |
| 470 BBs | | | | | | | | |
| 200 m | 150 m | 200 m | 150 m | 250 m | 150 m | 100 m | 200 m | 150 m |



SAFE GUN HANDLING

EN



DESCRIPTION



OPERATION



MAINTENANCE



SAFETY INSTRUCTIONS

You should be fully familiar with the proper and safe handling of your gun. The basic principles of gun safety require you to always apply the following rules when handling the firearm.

- Always treat a gun as if it was loaded.
- Always put the safety of a gun to “safe” when loading it so that there can be no unintentional discharge.
- Keep your finger away from the trigger. It should be straight and should rest on the trigger guard.
- Only use the kind of projectiles suitable for your gun.
- Always keep the muzzle pointed in a safe direction.
- This gun may only be discharged in your own house, on authorized shooting ranges and inside enclosed private property. It is to be made sure that no projectile can leave the enclosed property.
- Keep the danger area of the projectile in mind.
- Never transport a loaded gun. Only load your gun when you intend to fire it.
- Never aim your airgun at persons or animals. Avoid ricochets. Never fire at smooth, hard surfaces or water.
- Before you discharge your gun, make sure that target and surrounding area are safe.
- Make sure that you always have full control over the muzzle of your gun, even if you stumble or fall down.
- Safety shooting glasses should always be worn when firing the gun.
- Always store your gun in a safe place and in unloaded condition. Unauthorized persons (persons not familiar with the use of guns, children) must not have access to it. Ammunition is to be kept in a separate place.
- This gun and its instruction manual may only be passed on to persons
 - who are fully familiar with its use and
 - who have reached the legally stipulated minimum age in the respective country.
- Modifications or repairs of guns are only to be effected by authorized agencies or by a skilled gunsmith.
- Never leave a loaded gun unattended.
- Only unloaded guns are to be handed over to another person.



Note on batteries: Batteries must not be exposed to excessive sources of heat such as sunshine, fire or similar. Only rechargeable batteries may be charged. It is unlawful to dispose of used batteries along with common household waste. You are obligated to dispose of old batteries (free of charge) at a public collection point, a business which will accept their return or at a technical customer service location. Used primary and secondary (rechargeable) batteries contain high percentages of reusable substances, so-called “recoverable resources”. By ensuring their recovery through appropriate recycling processes instead of combining them with common waste materials, you make a contribution in preserving important resources and protecting the environment from harmful heavy metal substances. Batteries containing pollutants are marked with the symbol of a crossed-out garbage can and a chemical symbol (Cd, Hg or Pb) which is essential for classification of the polluting heavy metal. Please contact your local authorities for information about disposal facilities.

For lithium-based primary and secondary batteries: Only dispose of completely discharged batteries. If a battery is not completely discharged, precautions must be taken to prevent short circuiting its terminals, e.g. isolation of the terminals.

REPAIR

A gun that does not work properly is dangerous. Repairing a gun by oneself is difficult and an incorrectly assembled gun can malfunction in dangerous ways.

Caution: Repairs should only be completed by UMAREX authorized centres.



SAFETY INSTRUCTIONS | WARRANTY



CAUTION

For your own safety and the safety of others, carefully read these instructions before using this gun. Buyers and owners must observe all rules concerning the use and ownership of air guns. Modifying this gun may result in a change of its classification under guns law and is therefore prohibited. In such cases the manufacturer's warranty will immediately become void.



WARNING

Do not brandish or display this airgun in public - it may confuse people and may be a crime. Police and others may think this airgun is a firearm. Do not change the coloration and markings to make it look more like a firearm. That is dangerous and may be a crime.

WARRANTY

During the legal warranty period, which begins on the date of purchase, UMAREX will repair or replace your gun at no charge provided the defect was not caused by you. Return your gun to an authorized dealer along with a description of the problem and proof of purchase.

The air guns manufactured by UMAREX Sportwaffen GmbH & Co. KG are made according to the regulations of the PTB (Physikalisch-Technische Bundesanstalt), German federal law, the CIP regulations and the technical know-how of UMAREX Sportwaffen GmbH & Co. KG.

We will not assume any liability whatsoever if this product is exported to territories outside of Germany and as a consequence does not comply with domestic legal requirements of these territories. It will be the sole responsibility of the importer to ensure compliance with local laws and regulations.



DESCRIPTION

EN

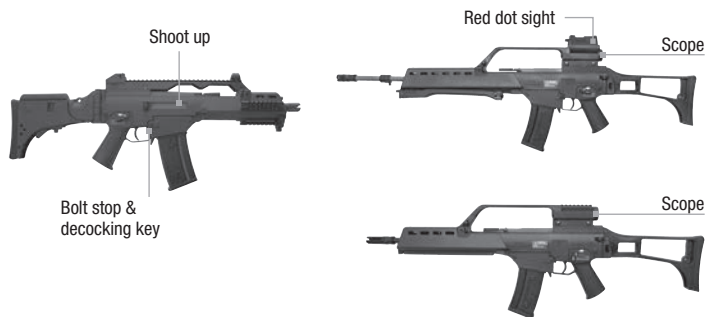
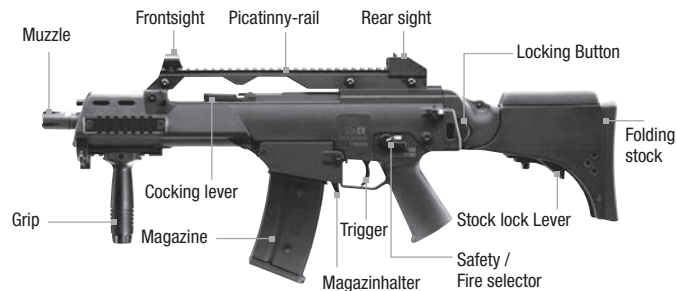

 CAUTION

- Only handle your gun in its safe condition.
- Always make sure that the muzzle points in a safe direction.

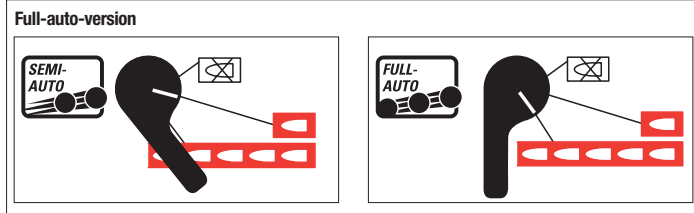

 CAUTION

Please also always observe the legal regulations effective in your country for the use of arms.

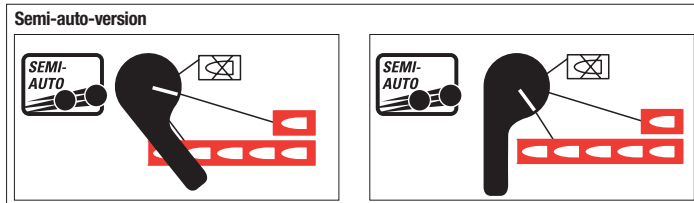

 CAUTION

- Please do not switch the fire selector while pulling the trigger. This causes severe damage to your gun.

 SHOOTING



 PROBLEM SOLUTIONS

| | POSSIBLE CAUSES | | | | | | | |
|--|------------------|-------------------------|--------------------------|--------------|----------------------|------------------|-------------------------|-----------------------------|
| | Safety activated | cock the magazine again | Battery / Magazine empty | Dirty barrel | Extreme temperatures | Wrong ammunition | Ammunition badly loaded | Sight not properly adjusted |
|  | | | | | | | | |
| PROBLEMS | | | | | | | | |
| Faulty shooting direction | | | | ● | ● | ● | ● | ● |
| Gun does not shoot | ● | ● | ● | | | ● | ● | |
| Low shooting speed | | | | ● | ● | ● | ● | |



INLAYING RECHARGEABLE BATTERY

EN

CAUTION

- When batteries are almost empty they can cause gearbox malfunctions that require repair.
- Batteries should never be overdischarged. This can damage the cell.
- Prolonged overcharging causes permanent damage to batteries.
- The battery should always be drained before charging.
- There is no warranty for batteries, because they are wear parts. Use only those batteries of 8,4 V (e.g. Article-No.: 2.6005) from Smal Type.

Please note that flat batteries must not be put in the household waste. Dispose of them properly, hand them in at your local shop for disposal or take them to a used battery collection location.

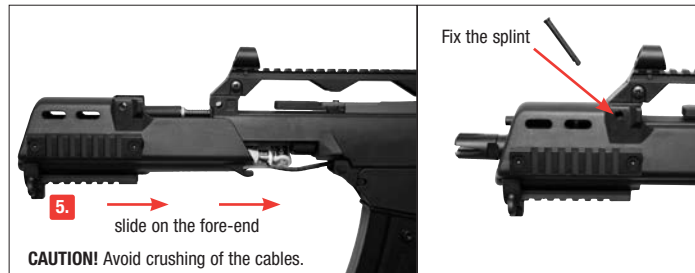
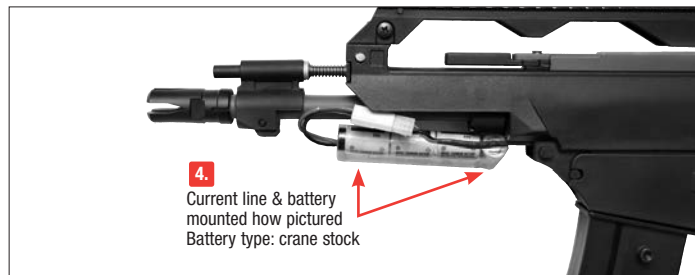
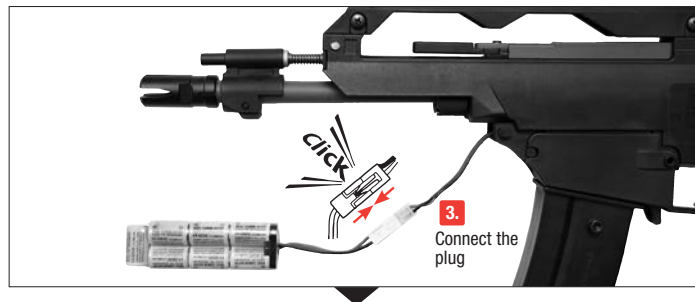
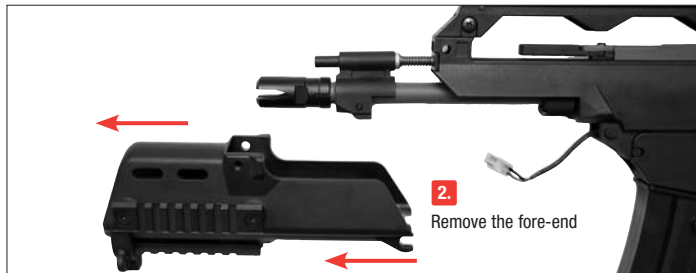
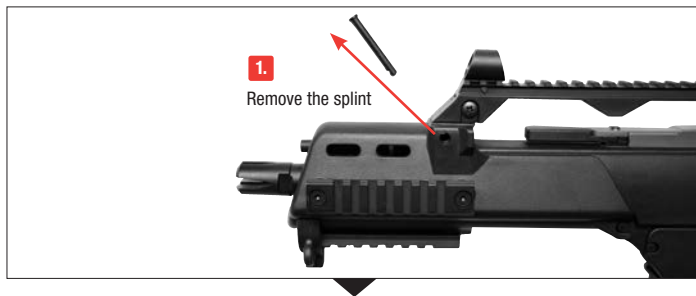



LOAD THE MAGAZINE

CAUTION

Only use flawless BBS. Never use the following BBS: ① diameter larger than 6mm, ② with edges, ③ both halves not aligned, ④ used, soiled. Warranty expires if non-recommended BBS are used. It's recommended to use precision BBS from UMAREX/Walther. To ensure proper operation of the magazine, protect it from dirt and dust.

1. push magazineholder

2. min. 50 BBS

3. rotate for cock

4. Click

6 mm AIRSOFT

WEIGHT 0,2 g BB

WEIGHT 0,25 g BB



SCOPE / RED DOT SIGHT

EN

Scope magnification 3,5x

Elevation adjustment G36K / G36
Shoot too far high: Shoot too far low:

Windage adjustment G36K / G36
Shoot too far right: Shoot too far left:

G36 Red dot sight

Elevation adjustment
Shoot too far high: Shoot too far low:

Windage adjustment
Shoot too far right: Shoot too far left:

CAUTION: Never look through the scope directly into the sun!

Battery case

On

Off

Battery: 2x Lady N/1,5V Alkaline

Please note that flat batteries must not be put in the household waste. Dispose of them properly, hand them in at your local shop for disposal or take them to a used battery collection location.



ADJUSTABLE REARSIGHT

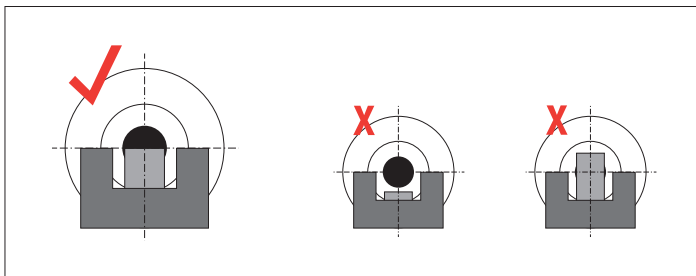
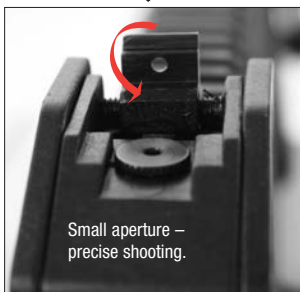
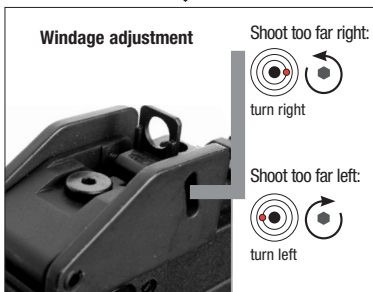
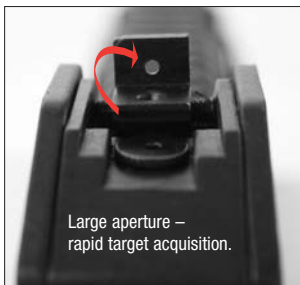
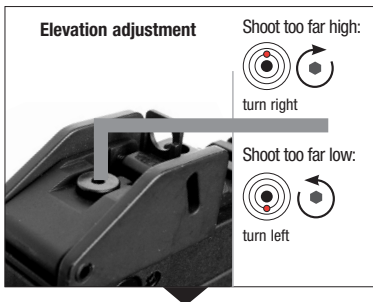

ADJUSTABLE SHOOT UP

EN

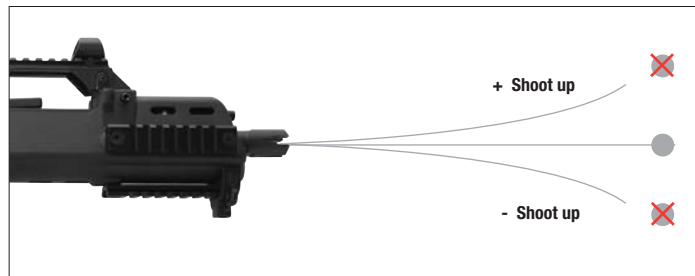



GRIP & STOCK

G36 CV

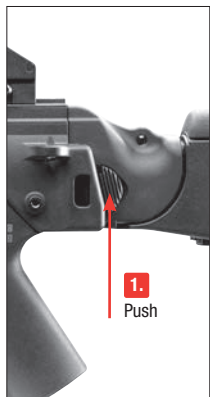
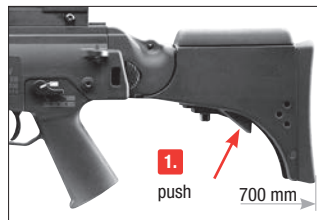
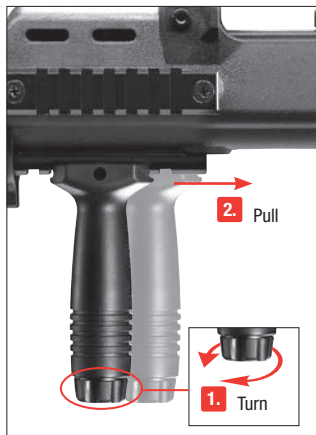

BARREL CLEANING

EN

CAUTION

- Do not force the rod into the barrel, as this could cause damage.
- Occasionally clean the metal parts on the outside. Use a cloth which has been slightly dampened with some gun oil.
- Never drip silicone oil directly into the barrel.

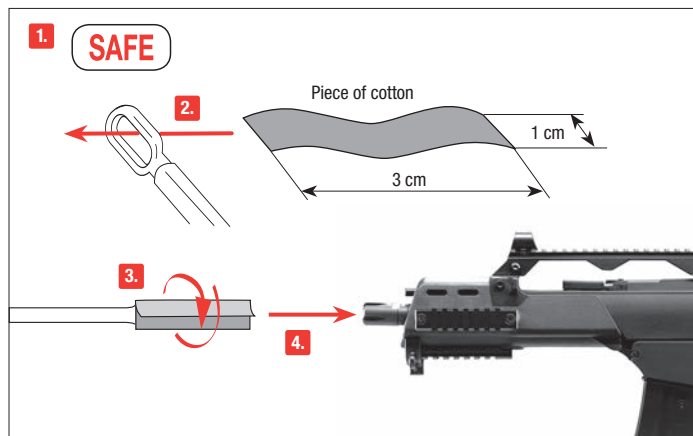

Put the safety on "safe". Prepare a thin rod with a length of approx. 30 cm. Attach a piece of cotton fabric to its end and clean the barrel with some silicone oil.



SICHERER UMGANG MIT WAFFEN

DE



BENENNUNG



BEDIENUNG



PFLEGE



SICHERHEITSHINWEISE



Hinweise zu Batterien: Batterien dürfen nicht übermäßiger Wärme ausgesetzt werden, wie Sonnenschein, Feuer oder dergleichen. Nur wiederaufladbare Batterien dürfen geladen werden. Verbrauchte Batterien dürfen laut Gesetzgeber nicht in den Hausmüll entsorgt werden. Sie sind verpflichtet sie bei einer öffentlichen Sammelstelle für Altbatterien, in einer Verkaufsstelle oder beim technischen Kundendienst kostenfrei abzugeben. Gebrauchte Batterien und Akkus weisen einen hohen Anteil an wieder verwertbaren Materialien, so genannten Wertstoffen auf. Dadurch, dass sie im Recyclingprozess zurück gewonnen werden, statt in den Abfall zu gelangen, leisten Sie einen Beitrag zur Erhaltung wichtiger Ressourcen und Sie schützen die Umwelt vor schädlichen Schwermetallen. Schadstoffhaltige Batterien sind mit einem Zeichen, bestehend aus einer durchgestrichenen Mülltonne und dem chemischen Symbol (Cd, Hg oder Pb) des für die Einstufung als schadstoffhaltig ausschlaggebenden Schwermetalls versehen. Informieren Sie sich bitte bei Ihrer Gemeinde über entsprechende Entsorgungseinrichtungen. Für Lithium-basierte Primär- und Sekundärbatterien: Nur vollständig entladene Batterien entsorgen. Falls die Batterie nicht vollständig entladen ist müssen Vorkehrungen zur Sicherung gegen Kurzschluss getroffen werden, z.B. Isolierung der Elektroden.



ACHTUNG

Der Kauf und der Besitz der vollautomatischen Ausführung Art. Nr. 2.5915X, 2.5916X, 2.5931X, 2.5746X, 2.5747X, 2.5748X und 2.5946X ist laut Waffengesetz in Deutschland verboten!

Sie sollten mit der richtigen, sicheren Handhabung Ihrer Waffe vertraut sein. Im Hinblick auf die Grundregeln zum sicheren Schießen bedenken Sie, dass jede Berührung mit der Waffe als Handhabung verstanden wird.

- Behandeln Sie jede Waffe so, als wäre sie geladen.
- Die Waffe beim Laden stets sichern, so dass sich kein Schuss ungewollt lösen kann. Finger immer außerhalb des Abzugsbügels halten und nur zum Schuss an den Abzug legen.
- Verwenden Sie nur für diese Waffe vorgesehene Geschosse.
- Halten Sie die Mündung stets in eine sichere Richtung.
- Das Schießen ist nur in der eigenen Wohnung, auf polizeilich zugelassenen Schießständen und im befriedeten Besitztum erlaubt, wenn das Geschoss dieses beim Schuss nicht verlassen kann. Hierbei den Gefahrenbereich des Geschosses beachten.
- Transportieren Sie niemals eine geladene Waffe. Laden Sie nur, wenn Sie schießen möchten.
- Waffe niemals auf Menschen oder Tiere richten. Vermeiden Sie Querschläger. Schießen Sie niemals auf glatte, harte Oberflächen oder auf Wasserflächen.
- Vergewissern Sie sich vor dem Schuss, dass Ziel und Umgebungsbereich sicher sind.
- Kontrollieren Sie immer, ob die Waffe ungeladen ist, wenn Sie sie transportieren oder von einer anderen Person übernehmen.
- Vergewissern Sie sich, dass Sie, auch beim Stolpern oder Stürzen die Richtung der Mündung kontrollieren können.
- Aus Sicherheitsgründen sollte beim Schießen eine Schutzbrille getragen werden.
- Aufbewahren der Waffe stets sicher und ungeladen vor unerlaubtem Zugriff Unbefugter (ungeschulte Personen, Kinder, Personen unter 18 Jahren) und getrennt von der Munition.
- Weitergabe dieser Waffe mit der Bedienungsanleitung nur an Personen
 - die mit der Handhabung dieser Waffe genauestens vertraut und bei Waffen mit -Zeichen mindestens 18 Jahre alt sind.
- Druckluftwaffen mit Energie > 0,5 Joule aber ohne -Zeichen sind erwerbschneipflichtig.
- Jegliche Veränderungen oder Reparaturen von Waffen sollten nur von fachkundigen Firmen oder vom Büchsenmacher durchgeführt werden.
- Legen Sie niemals eine geladene Waffe aus der Hand.
- Geben Sie nur entladene Waffen an andere Personen weiter.
- Airsoftwaffen mit Energie < 0,5 Joule sind für Personen ab 14 Jahren frei verkäuflich.

REPARATUR

Eine Waffe, die nicht einwandfrei funktioniert, ist gefährlich. Es ist schwierig, eine Waffe selbst zu reparieren, und falscher Zusammenbau kann zu gefährlichen Funktionsstörungen führen.

Achtung: Lassen Sie die Waffe nur von einem autorisiertem Fachhändler/ Büchsenmacher überprüfen und reparieren.



SICHERHEITSHINWEISE | GARANTIE



BENENNUNG

DE

ACHTUNG

Zu Ihrer eigenen und zur Sicherheit anderer lesen Sie die Bedienungsanleitung vollständig und sorgfältig durch, bevor Sie mit der Waffe erstmalig hantieren. Käufer und Besitzer haben die Pflicht, alle Regeln über den Gebrauch und den Besitz von Druckluftwaffen zu befolgen. Jede Änderung an dieser Waffe kann zu einer Änderung der waffenrechtlichen Einstufung führen und ist somit unzulässig. Die Gewährleistung des Herstellers erlischt in diesem Fall sofort.

WARNUNG

Diese Druckluftwaffe nicht in der Öffentlichkeit zeigen oder mit ihr drohen – es führt zu Verwechslungen mit echten Waffen und gilt als Straftat. Ändern Sie keinesfalls die Farbe und Markierungen der Druckluftwaffe, um ihr Aussehen mehr einer realen Schusswaffe anzugleichen. Dies ist gefährlich und gilt als Straftat.



GARANTIE

Innerhalb des gesetzlich festgelegten Zeitraumes ab Kaufdatum repariert oder ersetzt Ihnen die Fa. UMAREX Ihre Waffe kostenlos, falls der Defekt nicht durch Eigenverschulden aufgetreten ist. Geben Sie die Waffe einem autorisierten Händler, beschreiben Sie ihm das Problem und fügen Sie den entsprechenden Kaufbeleg bei.

Die von UMAREX Sportwaffen GmbH & Co. KG hergestellten Druckluftwaffen werden gemäß den Zulassungsvorschriften der Physikalisch-Technischer Bundesanstalt (PTB), dem Bundesgesetz, den CIP-Vorschriften und dem waffentechnischen Know-how der Firma UMAREX Sportwaffen GmbH & Co. KG hergestellt.

Somit übernehmen wir keine Haftung, falls diese Ware nach dem Export ins Ausland nicht den dort geltenden Rechtsvorschriften entsprechen sollte und dem Besitzer/Käufer juristische Schwierigkeiten und Konsequenzen daraus entstehen sollten.

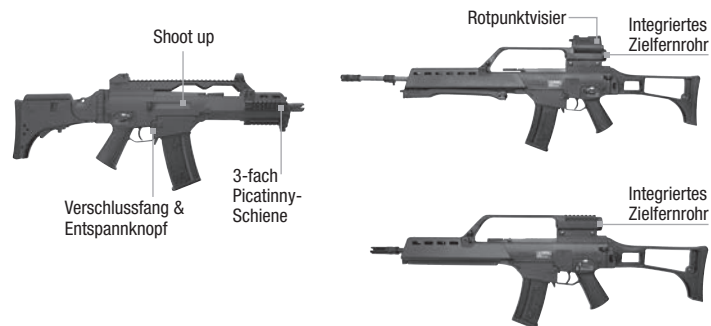



SICHERUNG

DE

⚠ ACHTUNG

Hantieren Sie nur mit der Waffe, wenn diese gesichert ist. Achten Sie stets darauf, dass die Mündung in eine sichere Richtung zeigt.

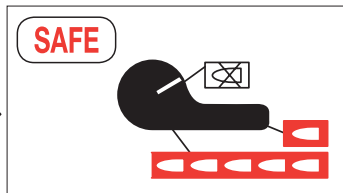

Full-Auto-Version

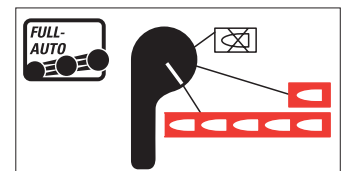
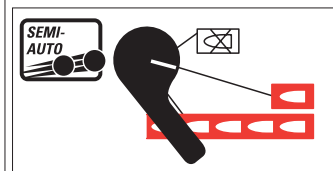

⚠ ACHTUNG

DE

In Deutschland werden Waffen über 0,5 Joule aus gesetzlichen Gründen nur als SEMIAUTO vertrieben. Bitte beachten Sie das jeweilige Waffengesetz in Ihrem Land.

Semi-Auto-Version

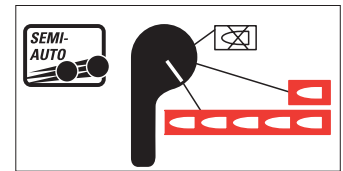
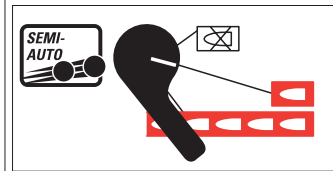

⚠ ACHTUNG

Schalten Sie niemals, während Sie den Abzug betätigen, den Feuerwahlhebel um. Dies verursacht schwere Schäden an Ihrer Waffe.



SCHIESSEN



PROBLEMLÖSUNGEN



PROBLEME

schlechte Schussleistung
 Waffe schießt nicht
 geringe Geschwindigkeit

MÖGLICHE GRÜNDE

| Waffe gesichert | Magazin neu spannen | Akku / Magazin leer | Lauf verschmutzt | Extreme Temperaturen | Falsche Munition | Munition falsch geladen | Visierung nicht richtig eingestellt |
|-----------------|---------------------|---------------------|------------------|----------------------|------------------|-------------------------|-------------------------------------|
| | | | ● | ● | ● | ● | ● |
| ● | ● | ● | | | ● | ● | |
| | | | ● | ● | ● | ● | |



AKKU EINLEGEN

DE

ACHTUNG

- Bei fast leeren Akkus kann es zu Gearbox-Störungen kommen, welche reparaturbedürftig sind.
- Akkus dürfen nicht tiefentladen werden, sonst können die Zellen beschädigt werden.
- Längeres Überladen verursacht dauerhaften Schaden der Akkus.
- Akkus sollten vor dem Laden stets entladen sein.
- Auf Akkus kann keine Garantie gewährt werden, da sie Verschleißteile sind. Verwenden Sie nur einen Akkutyp von mindestens 8,4 V. (z.B. Artikel-Nr.: 2.6005) (Smal Type)

Verbrauchte Batterien gehören nicht in den Hausmüll. Lassen Sie diese nur über den Fachhandel oder durch Batterie-Sammelstellen entsorgen.

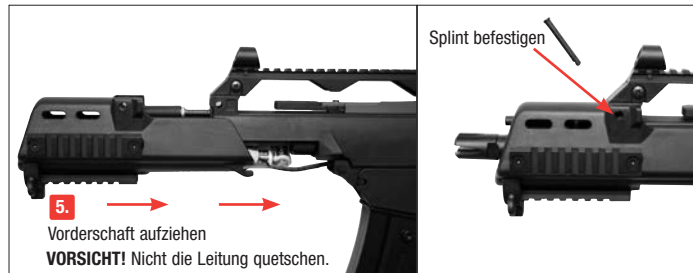
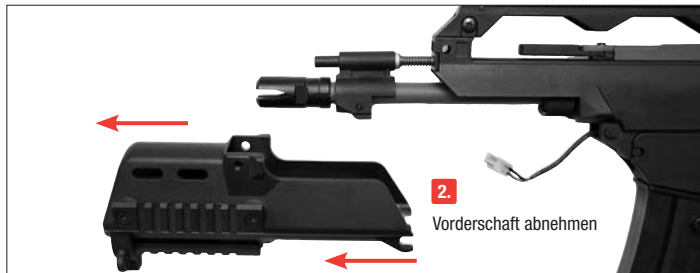
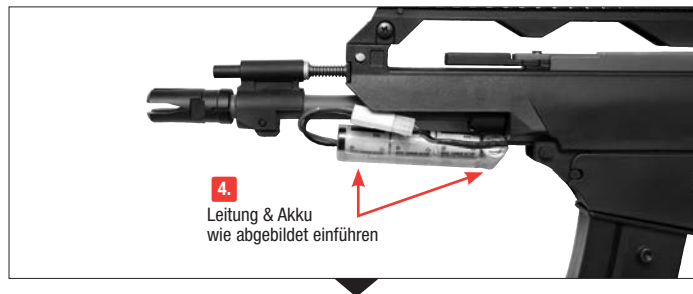
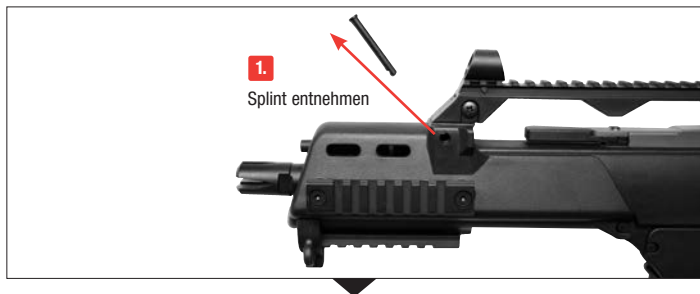
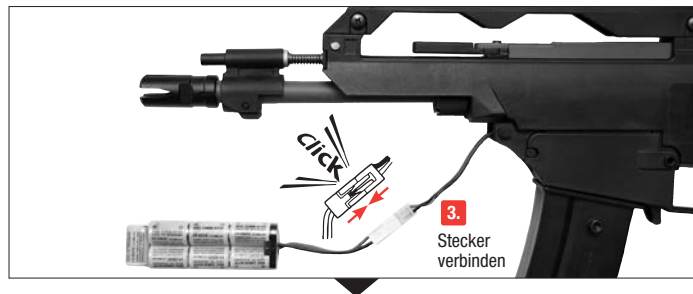



MAGAZIN LADEN

⚠️ ACHTUNG

Verwenden Sie nur einwandfreie BB-Kugeln: ø 6 mm. Verwenden Sie auf keinen Fall folgende BB-Kugeln: ❶ Durchmesser größer als 6 mm, ❷ mit Grat, ❸ versetzte Hälften, ❹ gebraucht, verschmutzt. Bei Gebrauch ungeeigneter Geschosse erlischt die Garantie. Empfohlen werden Präzisionsrundkugeln des Herstellers Umarex/Walther. Vermeiden Sie das Eindringen von Schmutz und Staub in das Magazin.

1. Magazinhalter drücken

2. mind. 50 BBs

3. drehen zum spannen

4. Click

6 mm
AIRSOFT

WEIGHT
0,2 g BB

WEIGHT
0,25 g BB



ZIELFERNROHR / ROTPUNKTVISIER

DE

Zielfernrohr 3,5x Vergrößerung

Höhenverstellung G36K / G36

Schuss zu hoch:

Schuss zu tief:

Seitenverstellung G36K / G36

Schuss zu weit rechts:

Schuss zu weit links:

G36 Rotpunktvisier

Höhenverstellung

Schuss zu hoch:

Schuss zu tief:

Seitenverstellung

Schuss zu weit rechts:

Schuss zu weit links:

Batteriefach

Ein

Aus

Achtung: Schauen Sie niemals durch das Zielfernrohr direkt in die Sonne!

Batterie: 2x Lady N/1,5V Alkaline

Verbrauchte Batterien gehören nicht in den Hausmüll. Lassen Sie diese nur über den Fachhandel oder durch Batterie-Sammelstellen entsorgen.



VISIERUNG EINSTELLEN

Höhenverstellung

Schuss zu hoch:

 nach rechts drehen

Schuss zu tief:

 nach links drehen



Seitenverstellung

Schuss zu weit rechts:

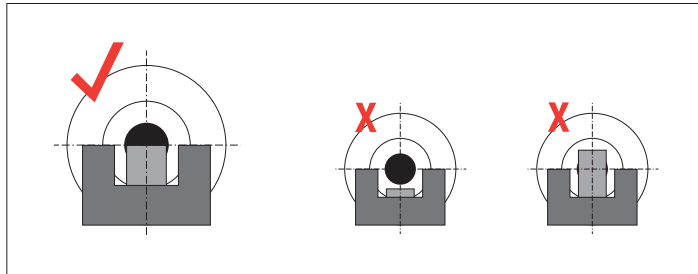
 nach rechts drehen

Schuss zu weit links:

 nach links drehen

SHOOT UP EINSTELLEN

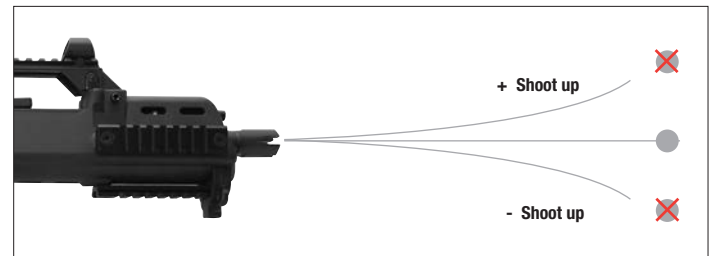
DE





HANDGRIFF & SCHAFT



LAUFREINIGUNG

DE

G36 CV

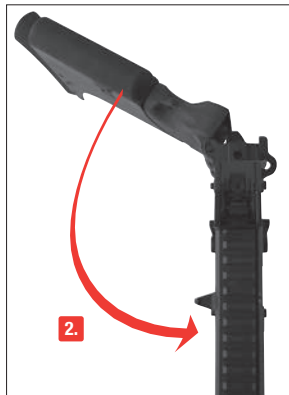
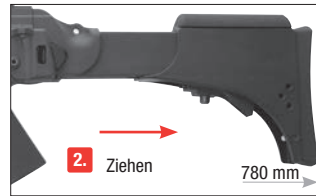
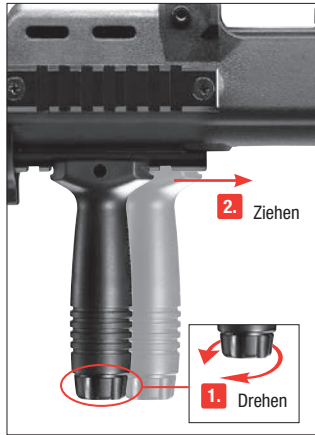

⚠ ACHTUNG

- Schieben Sie den Stab niemals mit Gewalt in den Lauf, dies kann Beschädigungen verursachen.
- Reinigen Sie gelegentlich die äußeren Metallteile. Benutzen Sie dazu ein Tuch, auf das Sie leicht Waffenöl aufgetragen haben.
- Geben Sie niemals das Waffen-Öl direkt in den Lauf.

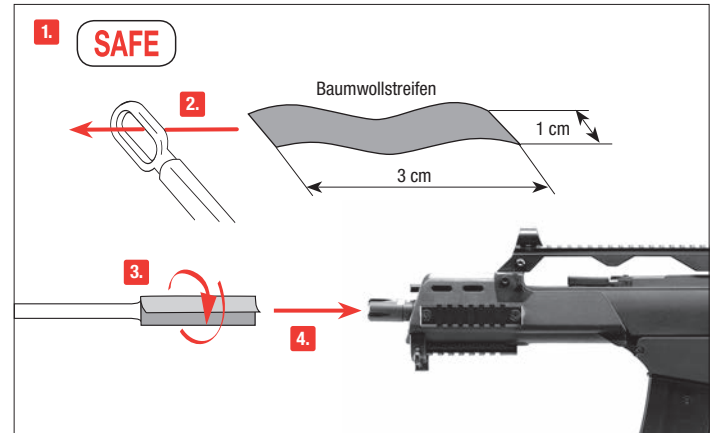

Sichern Sie die Waffe. Nehmen Sie einen ca. 30 cm dünnen, langen Stab. Wickeln Sie ein Stück Baumwolltuch um das Ende, benetzen Sie das Tuch mit etwas Waffen-Öl und reinigen Sie damit den Lauf.



MANIEMENT DES ARMES EN TOUTE SÉCURITÉ

FR



DESIGNATION



UTILISATION



ENTRETIEN



INSTRUCTIONS DE SÉCURITÉ



Remarques concernant les piles : Ne pas exposer les piles à une source de chaleur trop importante, comme par exemple aux rayons du soleil, au feu ou semblables. Ne recharger que des piles rechargeables. La loi interdit de jeter les piles usées dans les ordures ménagères. Vous êtes tenus de les rapporter à un centre public de collecte des piles usagées, à un lieu de vente ou au service après-vente technique où elles sont récupérées à titre gratuit. Les piles et accus usagés contiennent un haut pourcentage de matériaux valorisables également appelés matériaux recyclables. Étant donné que ces matériaux sont récupérés pendant le processus de recyclage au lieu d'être éliminés avec les autres déchets, vous contribuez à conserver des ressources importantes et protéger l'environnement des métaux lourds toxiques et nocifs pour l'environnement. Les piles contenant des produits toxiques sont identifiées par un symbole représentant une poubelle barrée et le symbole chimique du métal lourd (Cd, Hg ou Pb) décisif pour la classification comme contenant des produits toxiques. Veuillez vous renseigner auprès de votre commune sur les points de collecte appropriés. Consultez le manuel du produit pour savoir comment enlever les piles.

Pour les piles primaires et secondaires à base de lithium : Ne mettre au rebut que des piles entièrement déchargées. Si la pile n'est pas entièrement déchargée, il est nécessaire de prendre des mesures préventives afin de la protéger de tout court-circuit, par ex. par une isolation des électrodes.

Vous devez savoir manier votre arme correctement et de manière sûre et devez impérativement respecter les règles de base de tir en toute sécurité à chaque fois que vous manipulez l'arme.

- Maniez toujours l'arme comme si elle était chargée.
- Mettez toujours la sûreté avant de charger l'arme afin d'éviter tout tir involontaire.
- Ne mettez pas le doigt sur la détente et ne l'y placez que lorsque vous allez tirer.
- N'utilisez que les projectiles prévus pour cette arme.
- Pointez toujours la bouche de l'arme dans une direction non dangereuse.
- Il n'est permis de tirer avec l'arme que sur le lieu de résidence du propriétaire ou dans des zones de tir autorisées par la police, à condition que le projectile ne puisse pas sortir de la zone de tir. Veuillez toujours prendre en compte la zone de danger maximale du projectile.
- Ne transportez jamais l'arme lorsqu'elle est chargée. Ne la chargez que lorsque vous vous apprêtez à tirer.
- Ne dirigez jamais l'arme vers des personnes ni des animaux. Évitez les tirs pouvant faire ricocher le projectile. Ne tirez jamais sur des surfaces planes et dures, ni sur une surface d'eau car les projectiles peuvent ricocher.
- Avant de tirer, assurez-vous que l'objectif et les alentours ne présentent pas de danger.
- Vérifiez toujours que l'arme est déchargée avant de la transporter ou de la remettre à autrui.
- Veillez à maîtriser la direction dans laquelle la bouche de l'arme est pointée, même si vous trébuchez ou tombez.
- Pour des raisons de sécurité, portez des lunettes de protection lorsque vous tirez.
- Rangez toujours l'arme déchargée, séparée des munitions et dans un endroit sûr afin d'éviter que des personnes non autorisées (personnes non formées, enfants) puissent y avoir accès.
- Ne remettez cette arme, accompagnée du mode d'emploi, qu'à des personnes - qui sont le plus possible formées au maniement de cette arme et - qui ont atteint l'âge minimum légal selon la loi sur les armes en vigueur dans votre pays.
- Toute modification ou réparation de l'arme devra être effectuée par une entreprise spécialisée ou un armurier.
- Ne laissez jamais l'arme chargée sans surveillance.
- Déchargez toujours l'arme avant de la remettre à autrui.

RÉPARATIONS

Une arme qui ne fonctionne pas parfaitement est dangereuse. Il est difficile de réparer une arme soi-même, et un remontage incorrect peut entraîner des dysfonctionnements dangereux. **Attention : seules des personnes spécialisées agréées ou un armurier peuvent contrôler et réparer l'arme.**

Cette boîte contient: une réplique d'arme factice avec chargeur. Les AIRSOFT GUNS sont des modèles d'armes factices tirant des billes en plastique de 6 mm inoffensives. Ce modèle a une énergie comprise entre 0,08 joule et inférieure ou égale à 2 joules. En France, la vente de ces produits est réglementée par le décret n°99-240 du 24 mars 1999, qui interdit la distribution des modèles noirs ou chromés dont l'énergie est comprise entre 0,08 et 2 joules aux moins de 18 ans non accompagnés. Ce décret ne concerne pas les modèles transparents, les game guns (oranges) et les mini guns, dont la distribution reste donc autorisée aux mineurs.

- Distribution et vente interdite aux mineurs. • Attention: Ne jamais diriger le tir vers une personne.

2.5931-05 / 2.6305-05

Cette boîte contient: une réplique d'arme factice avec chargeur. Les AIRSOFT GUNS sont des modèles d'armes factices tirant des billes en plastique de 6 mm inoffensives, et dont l'énergie est inférieure à 0,5 joule. En France, la vente de ces produits est réglementée par le décret n°99-240 du 24 mars 1999, qui interdit la distribution des modèles noirs ou chromés dont l'énergie est comprise entre 0,08 et 2 joules aux moins de 18 ans non accompagnés. Ce décret ne concerne pas les modèles transparents, les game guns (oranges) et les mini guns, dont la distribution reste donc autorisée aux mineurs.

- Distribution et vente interdite aux mineurs. • Attention: Ne jamais diriger le tir vers une personne.



CONSIGNES DE SÉCURITÉ | GARANTIE



DÉSIGNATION DES PIÈCES

FR



ATTENTION

Pour votre sécurité et celle d'autrui, lisez attentivement la notice d'emploi avant d'utiliser l'arme pour la première fois. Les vendeurs, tout comme les acheteurs, ont l'obligation de respecter le règlement relatif à l'utilisation et à la possession d'armes à air comprimé. Il est interdit de procéder à toute modification de ce pistolet car cela pourrait entraîner un changement dans la classification correspondant à la législation sur les armes à feu. De plus, toute modification entraînerait l'annulation immédiate de la garantie du fabricant.



MISE EN GARDE

Mise en garde: N'exhibez pas cette arme à air comprimé et ne la sortez pas en public. Cela pourrait prêter à confusion ou être considéré comme un délit. Les membres des forces de sécurité et la police pourraient la prendre pour une vraie arme à feu. Ne changez pas sa couleur ni les éléments d'identification pour qu'elle ressemble plus à une vraie arme à feu. Cela serait dangereux et peut être considéré comme un délit.

GARANTIE

La société UMAREX s'engage à réparer ou à remplacer votre arme durant une période déterminée légalement à compter de la date d'achat, à condition que vous ne soyez pas responsable du défaut. Pour cela, remettez l'arme à un revendeur autorisé, décrivez-lui le problème et joignez le justificatif d'achat correspondant.

Les armes à air comprimé de la société UMAREX Sportwaffen GmbH & Co. KG sont fabriquées conformément aux directives de conformité de l'institut allemand « Physikalisch-Technische Bundesanstalt (PTB) », à la loi fédérale, aux prescriptions CIP et au savoir-faire technique de la société UMAREX Sportwaffen GmbH & Co. KG dans le domaine des armes.

Ainsi, nous ne pouvons être tenus responsables si, après exportation à l'étranger, cette marchandise ne répond pas aux prescriptions légales en vigueur dans le pays en question et si le possesseur/acheteur doit pour cette raison faire face à des difficultés juridiques ou toute autre conséquence pouvant découler de ce fait.

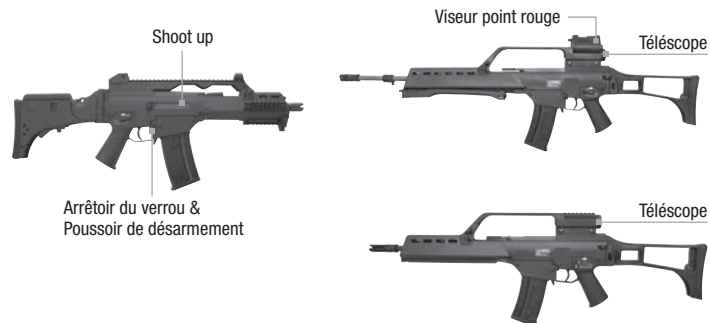
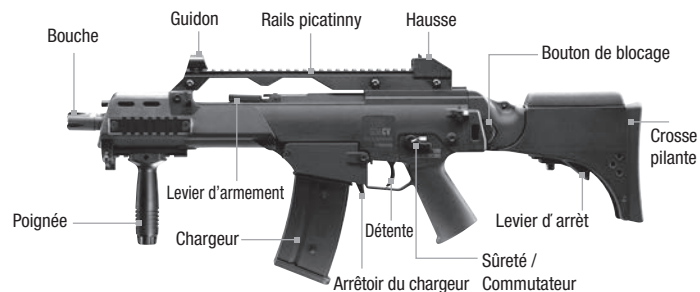

 **ATTENTION**

Ne manipulez l'arme lorsque le sécurité est enclenchée.
Assurez-vous que la bouche est orientée dans une direction non dangereuse.



Version entièrement automatique

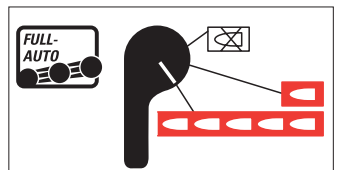
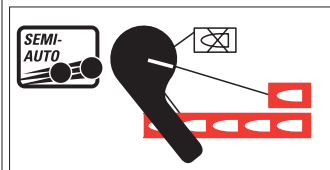

 **ATTENTION**

Veillez à respecter la législation sur les armes en vigueur dans votre pays !

Version semi automatique

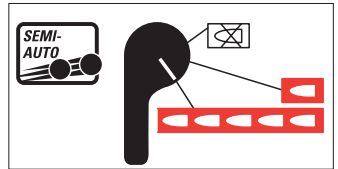
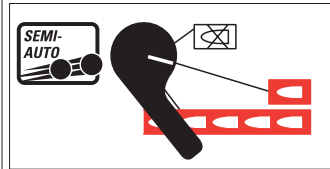

 **ATTENTION**

Pendant activer la détente, ne commutez jamais le commutateur. Cela cause des dommages graves.

 **TIR**



 **DYSFONCTIONNEMENTS**



DYSFONCTIONNEMENTS

Mauvaise performance de tir
l'arme ne tire pas
Faible vitesse du projectile

CAUSES POSSIBLES

| | sécurité de l'arme enclenchée | Chargeur pour serrer | L'accu / Chargeur vide | canon encrassé | températures extrêmes | mauvaises munitions | munitions mal chargées | dispositif de visée mal réglé |
|------------------------------|-------------------------------|----------------------|------------------------|----------------|-----------------------|---------------------|------------------------|-------------------------------|
| Mauvaise performance de tir | | | | ● | ● | ● | ● | ● |
| l'arme ne tire pas | ● | ● | ● | | | ● | ● | |
| Faible vitesse du projectile | | | | ● | ● | ● | ● | |



INSÉRER L'ACCU

FR

ATTENTION

- Si les accus sont presque vides, des perturbations au niveau de la transmission pourraient en résulter qui rendent nécessaire une réparation.
- Il ne faut pas décharger complètement les accus. Sinon, les cellules risquent d'être abîmées.
- Toute surcharge de longue durée est susceptible d'abîmer les accus durablement.
- Avant tout chargement, il faudrait que les accus soient toujours déchargés.
- Nous ne pouvons pas accorder de garantie pour les accus, car ceux-ci représentent des pièces d'usure. Veuillez utiliser seulement le type d'accu ayant de du moins 8,4 V. (p.ex. numéro d'article: 2.6005) (Sml Type)

Vous ne devez pas jeter les piles usagées dans le conteneur à ordures ménagères. Déposez les dans des commerces spécialisés ou à des points de collecte de piles.

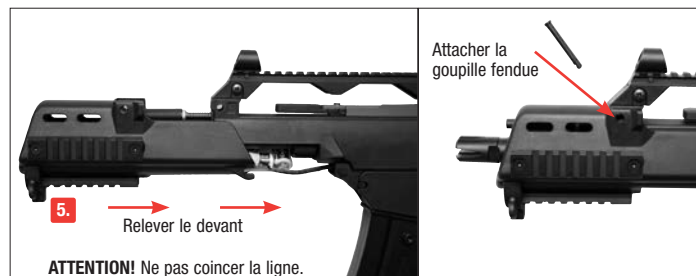
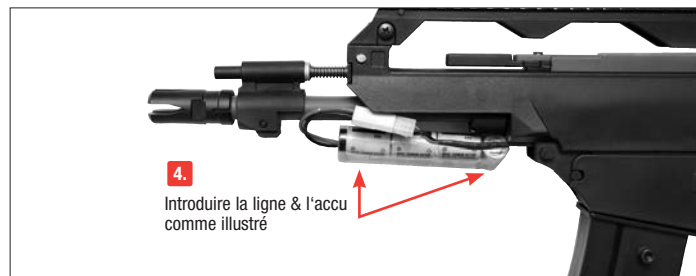
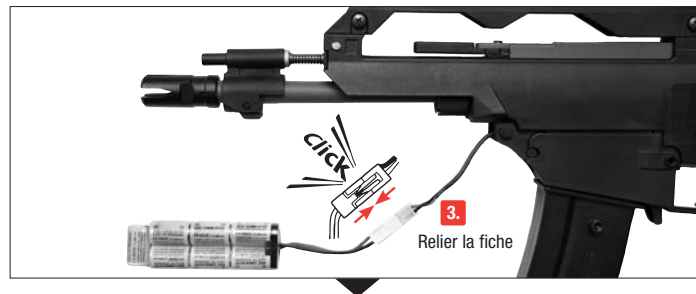
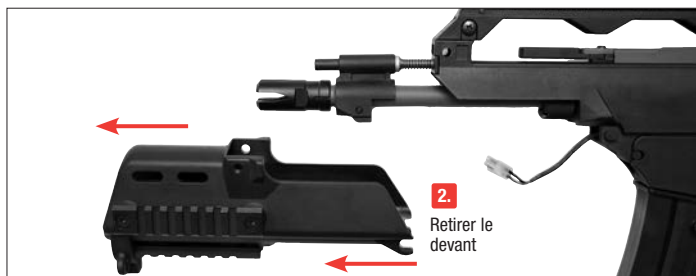



APPUYER L'ARRÊTOIR DU CHARGEUR

ATTENTION

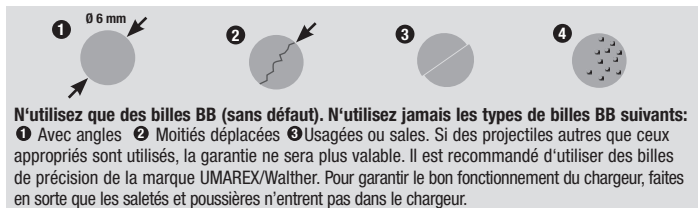

TÉLÉSCOPE / VISEUR POINT ROUGE

FR

Télescope grossissement: 3,5-fois

Ajustage d'hauteur G36K / G36

Tir trop haut :



Tir trop bas :



Ajustage latéral G36K / G36

tir trop à gauche :



tir trop à droite :

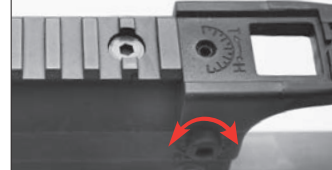

G36 Viseur point rouge

Ajustage d'hauteur

Tir trop haut :



Tir trop bas :



Ajustage latéral

tir trop à gauche :



tir trop à droite :

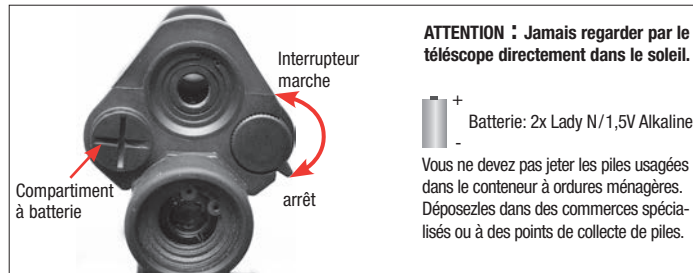



AJUSTAGE LA HAUSSE





ADJUSTABLE SHOOT UP

FR

Ajustage d'hauteur

Tir trop haut :

 tors à droite

Tir trop bas :

 tors à gauche





Eilleton à grande ouverture levé – viser plus vite.



Retour en arrière

1.





2. Appuyez

Ajustage latéral

tir trop à gauche :

 tors à droite

tir trop à droite :

 tors à gauche

Eilleton à petite ouverture – viser avec une plus grande précision.



+ SHOOT UP

3.

- SHOOT UP

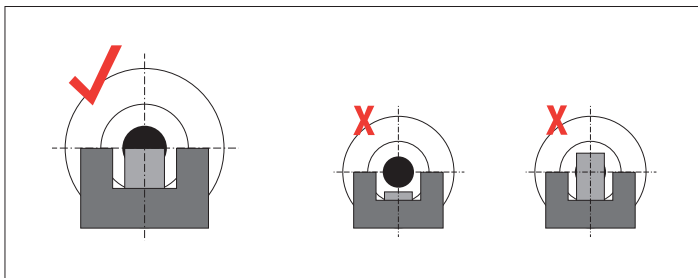

Diagram illustrating correct and incorrect target hits. The correct hit (marked with a red checkmark) shows the bullet hitting the center of the target. Two incorrect hits (marked with red X's) show the bullet hitting the left and right sides of the target.

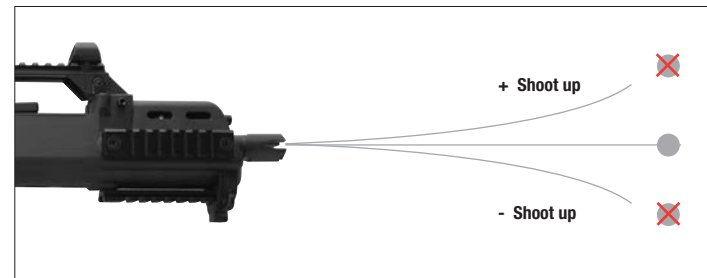
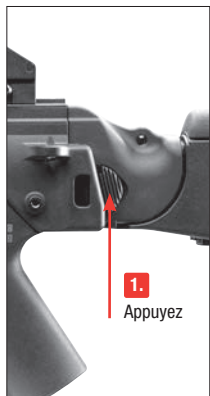
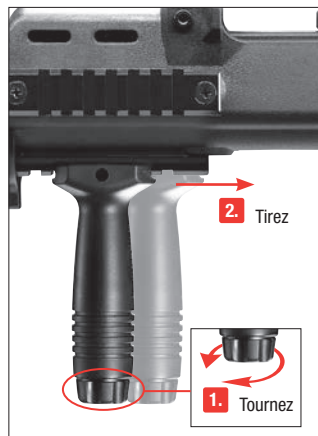

Diagram illustrating the adjustable shoot up dial's effect on the bullet's trajectory. The dial is shown in the center position, resulting in a straight trajectory. The dial is shown in the + Shoot up position, resulting in a trajectory that curves upwards. The dial is shown in the - Shoot up position, resulting in a trajectory that curves downwards.



G36 CV



⚠ ATTENTION

- Reajuster le „shoot up“ à „Normal“ avant de nettoyer l'arme.
- N'enfonchez pas la baguette de nettoyage violemment dans le canon, car elle pourrait l'endommager.
- Ne versez jamais l'huile de silicone directement dans le canon.

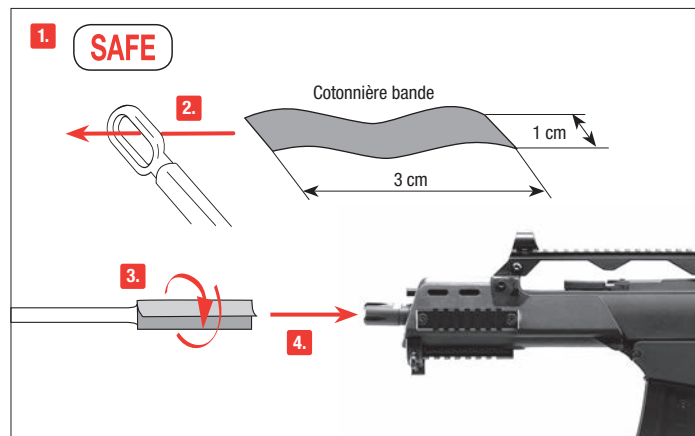

Mettez la sûreté de l'arme. Utilisez une tige fine d'une longueur d'env. 30 cm. Enroulez une bandelette de coton à son extrémité et nettoyez le canon avec une petite quantité d'huile de silicone.



MANEJO SEGURO DE ARMAS

ES



DESIGNACION



REGLAJE



CUIDADOS



INSTRUCCIONES DE SEGURIDAD

Deberá estar familiarizado con el manejo correcto y seguro de su arma. Con respecto a las reglas básicas para disparar con seguridad, considere cada contacto con el arma como parte de su manejo.

- Trate el arma como si siempre estuviera cargada.
- Cargue siempre el arma con el seguro activado para evitar disparos involuntarios.
- Mantenga el dedo siempre fuera del gatillo y colóquelo solamente cuando vaya a disparar.
- Utilice únicamente proyectiles específicos para esta arma.
- Mantenga la boca del arma siempre en una dirección segura.
- Sólo está permitido disparar el arma en la vivienda del propietario o en las zonas de tiro autorizadas por la policía, siempre y cuando el proyectil no pueda llegar más allá del área de tiro. Para ello, tenga presente siempre la distancia máxima de peligro del proyectil.
- Nunca transporte el arma cargada. Cárguela solamente cuando tenga intención de disparar.
- Nunca apunte con el arma hacia personas o animales. Evite los disparos en los que el proyectil pueda rebotar: nunca dispare sobre superficies lisas y duras, ni al agua.
- Antes de disparar, asegúrese de que el objetivo y el entorno sean seguros.
- Antes de transportar el arma o de recibirla de manos de otra persona compruebe siempre que está descargada.
- Asegúrese de poder controlar la dirección hacia la que apunta la boca, aún en caso de tropiezo o de caída del arma.
- Por motivos de seguridad, cuando vaya a disparar póngase siempre gafas protectoras.
- Guarde el arma siempre descargada, separada de la munición y en lugar seguro para evitar que personas no aptas (personas sin formación, niños) puedan acceder a ella.
- Entregue esta arma, junto con las instrucciones de uso, únicamente a aquellas personas que:
 - estén perfectamente familiarizadas con el manejo de esta arma
 - hayan cumplido la edad mínima correspondiente fijada por la legislación en materia de armas del país respectivo.
- Cualquier modificación o reparación del arma deberá llevarla a cabo una empresa especializada o un armero.
- Nunca deje sin vigilancia un arma cargada.
- Siempre que entregue un arma a otra persona, asegúrese de que está descargada.

REPARACIONES

Una arma que no funcione perfectamente es peligrosa. Es difícil reparar uno mismo un arma, y un ensamblaje incorrecto puede producir anomalías de funcionamiento peligrosas.

Atención: La comprobación y reparación del arma sólo pueden llevarla a cabo especialistas autorizados o un armero.



Nota sobre las pilas: No se puede exponer las pilas a un calor excesivo como la radiación solar, fuego o similares. Sólo se puede cargar las pilas recargables. Conforme a la legislación vigente no se puede tirar las pilas usadas a la basura doméstica. El usuario está obligado a llevarlas gratuitamente a un punto de recogida público para pilas usadas, un centro de ventas o al servicio técnico. Las pilas y baterías usadas contienen un alto porcentaje de sustancias reutilizables, denominado material reciclable. Al ser recuperado en el proceso de reciclaje, y no tirado a la basura, Usted contribuye a la conservación de importantes recursos y a proteger el medio ambiente contra los metales pesados tóxicos. Las pilas que contienen sustancias tóxicas están marcadas con un símbolo consistente en un cubo de basura tachado y el símbolo químico (Cd, Hg o Pb) del metal pesado responsable de su clasificación como pila tóxica. Por favor, infórmese en su municipio de los centros de eliminación respectivos. Las instrucciones para retirar las pilas figuran en el manual del producto.

Relativo a las pilas primarias y secundarias a base de litio: Eliminar sólo las pilas totalmente descargadas. Si la pila no está totalmente descargada deberán tomarse precauciones para asegurarla contra un cortocircuito, p. ej. aislar los electrodos.



INSTRUCCIONES DE SEGURIDAD | GARANTIA



DESIGNACION

ES

ATENCIÓN

Por su propia seguridad y la de los demás, lea detenidamente las instrucciones de uso antes de disparar el arma por primera vez. Vendedores y compradores están obligados a cumplir con las normas de uso y posesión de armas de aire comprimido. Queda prohibida cualquier modificación de esta arma, ya que ello podría implicar un cambio en su clasificación legal. En caso de modificación quedaría extinguida de inmediato la garantía del fabricante.

AVISO

No porte o muestre este arma de aire comprimido en público. Puede ser motivo de confusiones e ilegal. Miembros de las fuerzas de seguridad y la policía pueden tomarla por un arma de fuego real. No modifique el color ni los elementos identificativos para hacer que se parezca más a un arma de fuego real. Es peligroso y puede ser un delito



GARANTIA

La empresa UMAREX se responsabiliza de reparar o sustituir su producto sin coste alguno en el plazo legalmente fijado a partir de la fecha de compra, siempre que el defecto no sea responsabilidad del propio usuario. Entregue el arma a un comerciante autorizado, describale el problema y adjunte el correspondiente comprobante de compra.

Las armas de aire comprimido de la empresa UMAREX Sportwaffen GmbH & Co. KG se fabrican de conformidad con las normas de homologación del Instituto Federal PTB (Physikalisch-Technischer Bundesanstalt), con la Ley Federal alemana, la normativa que establece el centro CIP y la experiencia en fabricación de armas de UMAREX Sportwaffen GmbH & Co. KG.

Por eso, no asumimos ninguna responsabilidad en el caso de que al exportar el arma a un país extranjero, ésta no cumpliera con la normativa legal local y el propietario o comprador tuviera que responder jurídicamente por dicho incumplimiento.

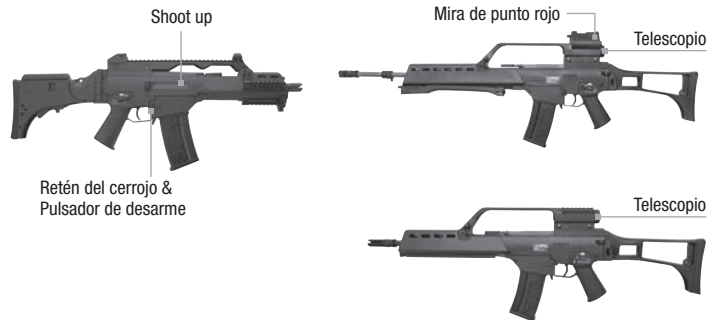



SEGURO

ES

⚠️ ATENCIÓN

- Manipule el arma sólo cuando con el seguro activado.
- Procure que la boca apunte siempre en una dirección segura.



Versión disparo completamente automático

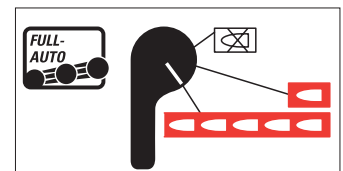
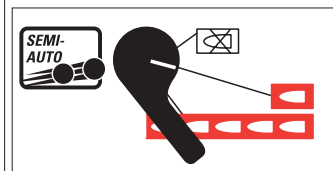

⚠️ ATENCIÓN

Rogamos observe en todo caso la legislación vigente en su país sobre el uso de armas.

Versión semi automático

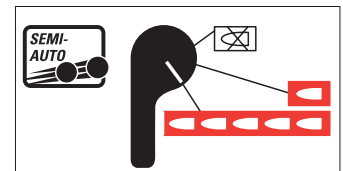
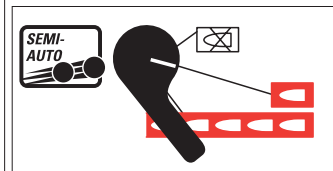

⚠️ ATENCIÓN

- Durante implicar el gatillo nunca conmute el conmutador. Esto causa daños graves.



DISPARO



PROBLEMAS



PROBLEMAS

- Potencia de disparo deficiente
- El arma no dispara
- Escasa velocidad de disparo

POSIBLES CAUSAS

| Seguro activado | Cargador nuevo poner tirante | La batería / Cargador vaciar | Cañón sucio | Temperaturas extremas | Munición errónea | Munición mal cargada | La mira no está bien ajustada |
|-----------------|------------------------------|------------------------------|-------------|-----------------------|------------------|----------------------|-------------------------------|
| | | | ● | ● | ● | ● | ● |
| ● | ● | ● | | | ● | ● | |
| | | | ● | ● | ● | ● | |



INTRODUZCA LA BATERÍA

ES

⚠️ ATENCIÓN

- En caso de que la batería esté vacía, pueden producirse daños en la caja de mando que necesitarán una reparación.
- No se deben descargar totalmente las baterías, ya que se podrían dañar los elementos.
- La sobrecarga duradera ocasiona averías permanentes en las baterías.
- Las baterías siempre deben estar descargadas antes de su carga.
- En las baterías no se ofrece ninguna garantía ya que se trata de piezas consumibles. Use solamente el tipo de batería de al menos 8,4 V. (por ejemplo número de artículo: 2.6005) (Smal Type)

Las pilas usadas no deben tirarse en el contenedor de basura doméstico. Deséchelas en comercios especializados o en puntos de recogida de pilas.

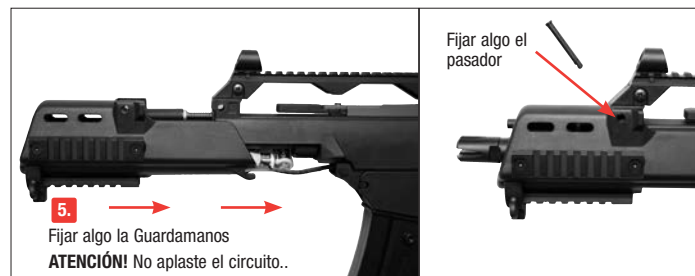
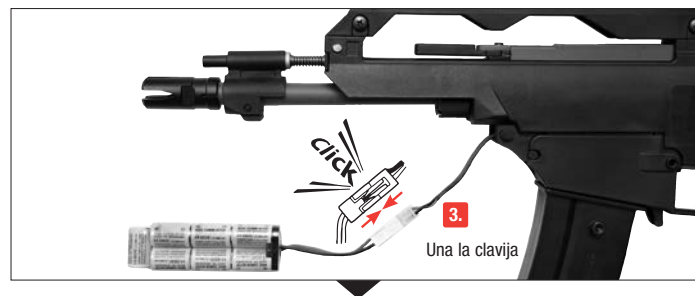
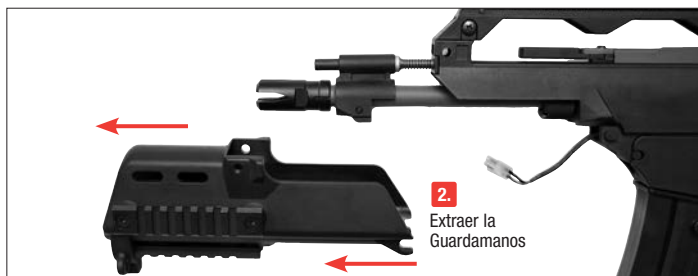



CHARGER DEL CARGADOR

⚠️ ATENCIÓN

Utilice únicamente bolas BB (que no presenten defectos) de calibre 6 mm. No utilice en ningún caso los siguientes tipos de bolas BB: **1** Diámetro superior a los 6 mm, **2** Con cortes, **3** Con mitades que no coinciden, **4** Usadas o sucias. Si se utilizan proyectiles distintos de los apropiados, quedará anulada la garantía. Se recomienda el uso de bolas de precisión de la marca UMAREX/Walther. Para garantizar el buen funcionamiento del magazín, evite que la suciedad o el polvo entren en el mismo.

1. Presione el soporte del cargador

2. mínimo 50 BBs

3. Gire hasta que se fije

4. Click

5.

6 mm AIRSOFT

WEIGHT 0,2 g BB

WEIGHT 0,25 g BB



TELESCOPIO / MIRA DE PUNTO ROJO

ES

Telescopio 3,5 x ampliación

Ajuste en altura G36K / G36
 tiro demasiado alto: tiro demasiado bajo:



Ajuste en deriva G36K / G36

tiro demasiado hacia la derecha: tiro demasiado hacia la izquierda:

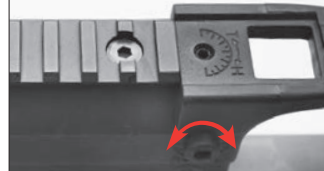

G36 Mira de punto rojo

Ajuste en altura
 tiro demasiado alto: tiro demasiado bajo:



Ajuste en deriva

tiro demasiado hacia la derecha: tiro demasiado hacia la izquierda:



ATENCIÓN! Nunca mirar por el catalejo directamente en el sol.

Botón de conexión

desconexión

Compartimiento para la batería

Batería: 2x Lady N/1,5V Alkaline

Las pilas usadas no deben tirarse en el de basura doméstico. Deséchelas en comercios especializados o en puntos de recogida de pilas.



AJUSTE DE MIRA

Ajuste en altura

tiro demasiado alto:
 derecha girar

tiro demasiado bajo:
 izquierda girar

Mira trasera con abertura grande subida – apuntar más rápidamente.

Ajuste en deriva

tiro demasiado hacia la derecha:
 derecha girar

tiro demasiado hacia la izquierda:
 izquierda girar

Mira trasera con abertura pequeña – mira para apuntar con más precisión.



AJUSTE DE SHOOT UP

ES

1. **Desenvainar**

2. **Presione**

3. **+ SHOOT UP**

- SHOOT UP

+ Shoot up

- Shoot up



G36 CV



⚠ ATENCIÓN

- Reajustar el „shoot up“ a „Normal“ antes limpiar el arma.
- No debe forzar la varilla de limpieza para introducirla dentro del cañón, porque podría dañar el arma.
- No vierta nunca aceite de silicona directamente dentro del cañón.

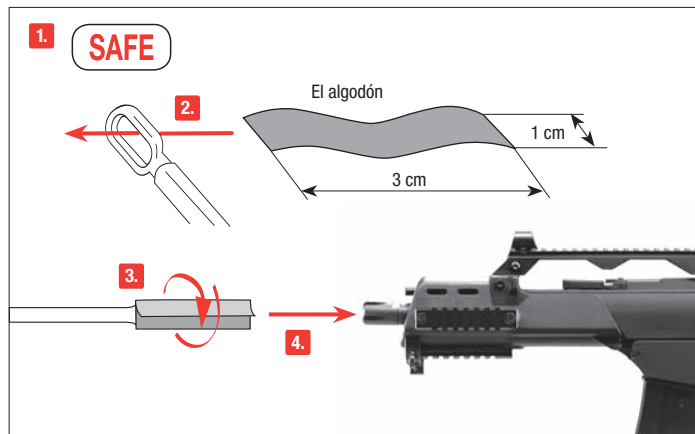

Asegure el arma. Coja una barra estrecha y larga de unos 30 cm. Enrolle un paño de algodón por el extremo, humidézcalo con un poco de aceite para armas y limpie el cañón con ayuda del mismo.

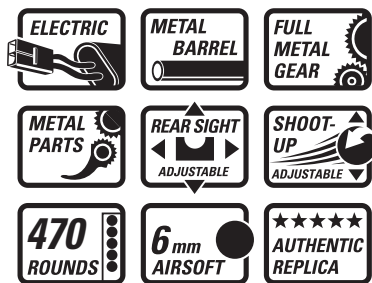

UMAREX®

UMAREX Sportwaffen GmbH + Co. KG

Donnerfeld 2

59757 Arnsberg | Germany

Phone: +49 29 32 / 638-01

Fax: +49 29 32 / 638-222

verkauf@umarex.de | sales@umarex.de

www.umarex.com

2.5931-05
2.6305-05



2.5746X, 2.5747X
2.5748X, 2.5931X
2.5915X, 2.5916X
2.5946X



2.5931
2.5748



2.5915
2.5916
2.5747



2.5746



We reserve the right to make color and design changes and technical improvements. No responsibility is accepted for printing errors or incorrect information.

Änderungen in Farbe und Design, sowie technische Verbesserungen, Druckfehler und Irrtum vorbehalten. Alle Angaben ohne Gewähr.

Salvo modificaciones de la couleur et du design ainsi que des améliorations techniques, erreurs d'impression et erreur. Toutes les données sont fournies sans garantie.

Salvo modificaciones de color y de diseño así como mejoramientos técnicos, erratas y error. Todos los datos sin garantía.

© UMAREX Sportwaffen GmbH & Co. KG